

REINU-**WOOD**[®]

*... das
innovative
Holzprodukt*



- ✓ hochwertige Oberfläche
- ✓ große Farbauswahl
- ✓ Zuschnittlängen möglich
- ✓ kein Streichen nötig
- ✓ hohe Anwendungsvielfalt



Terrassendielen und Zaunsysteme aus WPC

dauerhaft und schön

REINÜ-WOOD®...



... ist ein **Wood Plastic Composite** Produkt, das heißt ein Holz-Kunststoff-Verbundwerkstoff. REINÜ-WOOD® Terrassendielen und Zäune bestehen zu 70% aus feinsten Holzpartikeln (Stäube) und ca. 30% Polyethylen sowie geeigneten Additiven und

Farbstoffen. Durch die innovative Kombination dieser Komponenten entsteht ein hochwertiges, witterungsbeständiges Produkt, das höchsten Qualitätsansprüchen entspricht. Die Herstellung erfolgt ausschließlich mit PEFC-zertifiziertem Holz.

Umweltinformation

Unsere Produkte werden strengen ökologischen Anforderungen gerecht und tragen dazu bei, die Umwelt zu schonen und Ressourcen zu schützen.

- Verzicht auf Erdöl, Massivholz und nicht recyclebare Mineralfüllstoffe
- Kreislaufwirtschaft und Verwertung von Abfällen
- Abfallvermeidung durch abfallfreien Herstellungsprozess bei Extrusion
- 100% recyclingfähig
- Nachhaltigkeit durch regionale Herkunft der Rohstoffe und Substitution von Tropenholz-Produkten

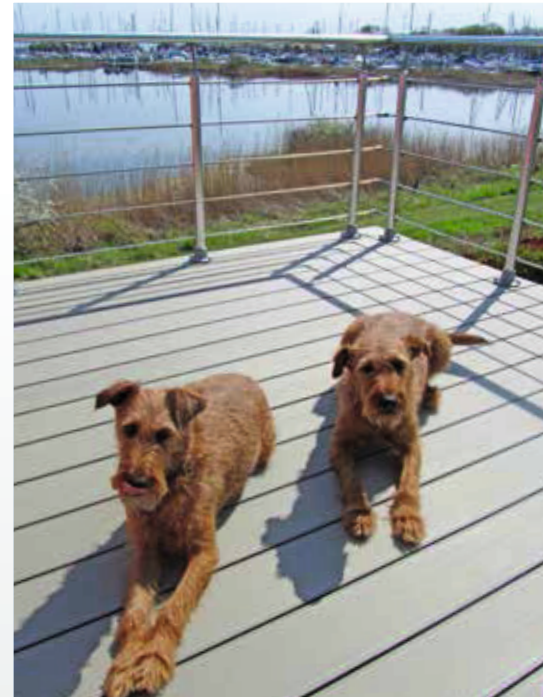

Eigenschaften und Vorteile

- einfache Bearbeitung wie Holz
- widerstandsfähig gegen äußere Umwelteinflüsse
- problemlose Verlegung und Montage durch systemeigenes Zubehör
- hohe Beständigkeit gegen Pilz- und Insektenbefall
- riss- und splitterfrei
- kein „Aufblühen“ der Oberflächen



REINÜ-WOOD® Terrassendielen

Die REINÜ-WOOD® Terrassendielen überzeugen durch eine angenehme Holzoptik. Das Material ist im Gegensatz zu Holz beständig und besonders barfußfreundlich.

Die gebürstete Oberfläche ist selbst bei Nässe rutschfest. Die Profile sind durchgefärbt und verblassen im

Laufe der Zeit auf natürliche Weise, ohne den farblichen Grundcharakter zu verlieren. Sie sind oberflächenfertig und lassen sich einfach reinigen, eine Nachbehandlung ist nicht erforderlich. Durch die unterschiedlichen Oberflächenstrukturen, Farben und Zubehör ergeben sich

die verschiedensten Gestaltungsmöglichkeiten. Ob als Terrassenbelag, Gartenweg, Poolumrandung oder selbst zur Verwendung als Sichtschutzzaun, mit den REINÜ-WOOD® Terrassendielen bleiben keine Wünsche offen.

Oberflächen

Bei den REINÜ-WOOD® Terrassendielen stehen die Profile **-classic-** und **-trend-** mit jeweils zwei unterschiedlichen Riffelun-

gen, sowie in gebürsteter oder glatter Ausführung zur Auswahl. Empfehlenswert ist die gebürstete Oberfläche.

Abmessungen der Terrassendielen: Breite 148 mm x Höhe 25 mm, Länge ist variabel bis 10 m möglich.

-classic-
Feine Riffelung

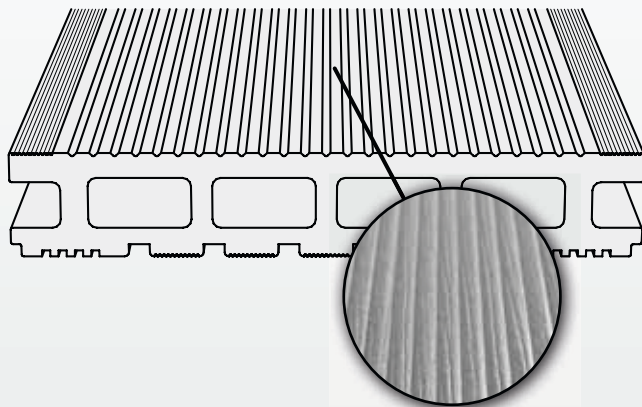

-trend-
Feine Mikroriffelung

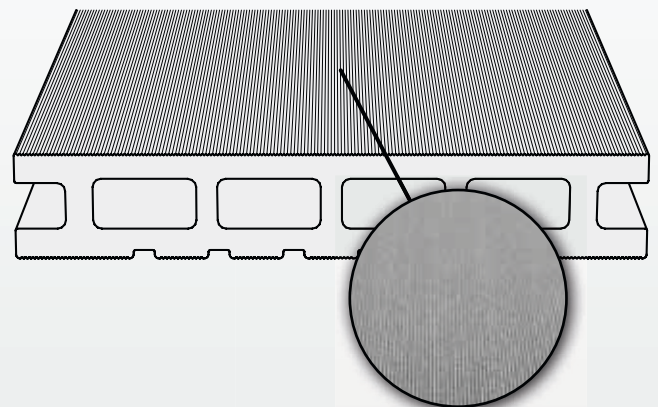

Grobe Riffelung

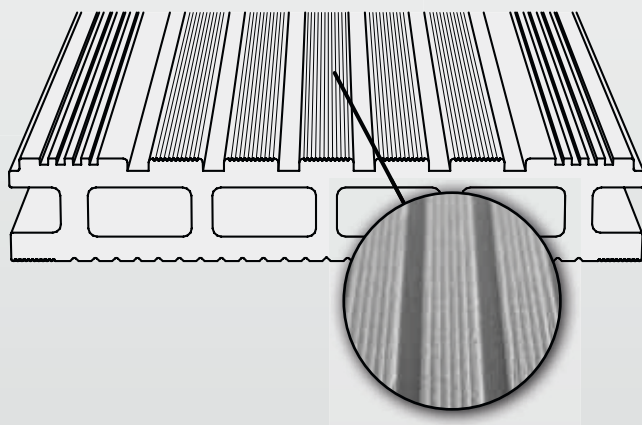

Grobe Mikroriffelung

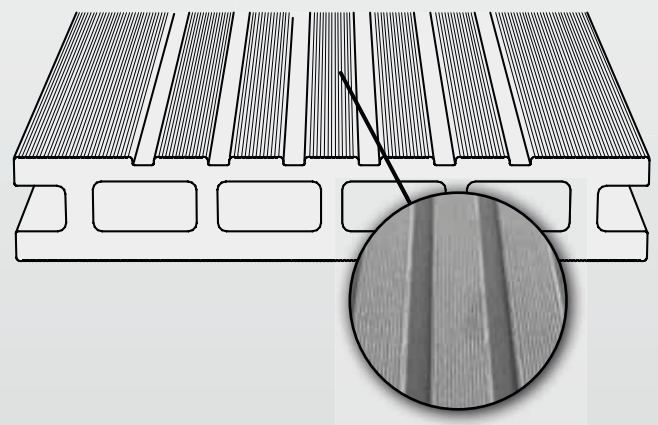

Alle Profile und Oberflächen sind ebenfalls beim REINÜ-WOOD® Sichtschutzzaun anwendbar.

Zubehör für Verlegesystem



Mit dem systemeigenen umfangreichen Zubehör gibt es für alle örtlichen Gegebenheiten eine passende

Lösung. Unter Beachtung der REINÜ-WOOD® Montageanleitung ist eine einfache Verlegung möglich.



WPC-Unterkonstruktion
(61 x 26,5 mm)



WPC-Unterkonstruktion
(70 x 45 mm)

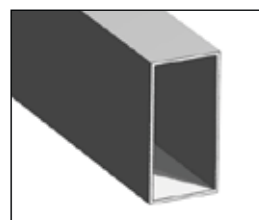

Alu-Unterkonstruktion
(40 x 80 x 3 mm)



Höhenversteller
(Variabel 70-120 mm)



Edelstahl-Befestigungs-
klammer inkl. Schrauben



Gummipad
(100 x 100 x 8 mm)



Gummifeder
(28 x 10 mm)



Nutgummi
(28 x 10/18 mm)



Alu-Abschlussleiste
(innen 35 x 49 mm)
inkl. Schrauben



WPC-Abschlusspaneel
(25 x 123 mm)

Geschlossene Verlegung

Neben der klassischen Verlegung mit Dehnungsfugen können die REINÜ-WOOD® Terrassendielen auch in

geschlossener Form verlegt werden. Speziell entwickelte Gummiprofile; der Nutgummi und die Gummifeder

machen dies möglich. Alle auftretenden Kräfte werden dabei durch die Gummiprofile flexibel aufgenommen.

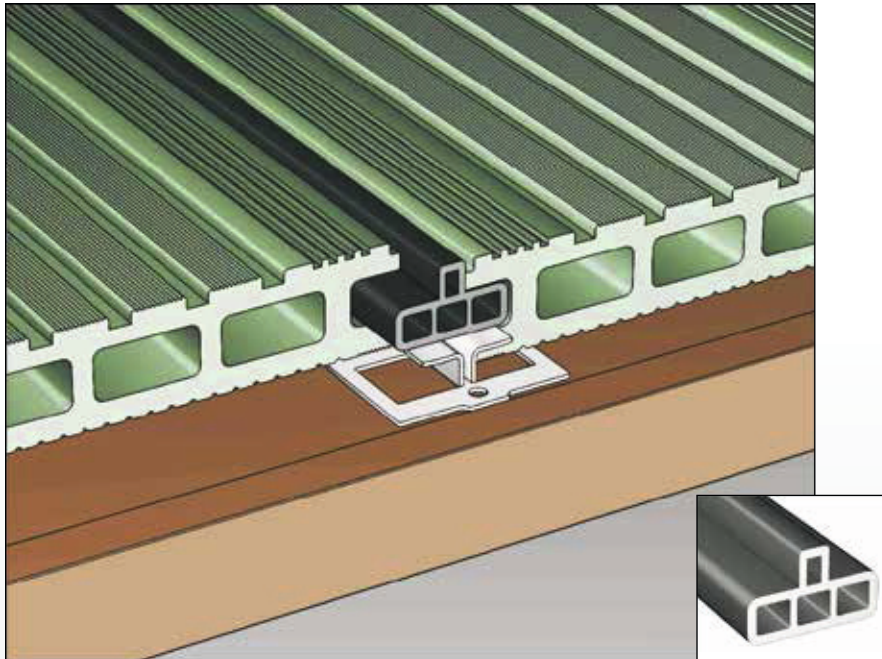

REINÜ-WOOD® Nutgummi

Ist ein Gummiprofil in T-Form, das passgenau die Nuten zwischen den REINÜ-WOOD® Terrassendielen füllt. Er schließt mit der Dielenoberkante ab, so dass sich eine einheitliche geschlossene Fläche ergibt.

Vorteile:

- durch die geschlossene Konstruktion können Gegenstände und Schmutz nicht mehr hindurch fallen
- wirkt rutschhemmend, dadurch erhöht sich die Trittsicherheit
- Fläche lässt sich leichter reinigen
- die Terrasse erhält durch den Nutgummi eine optische Aufwertung

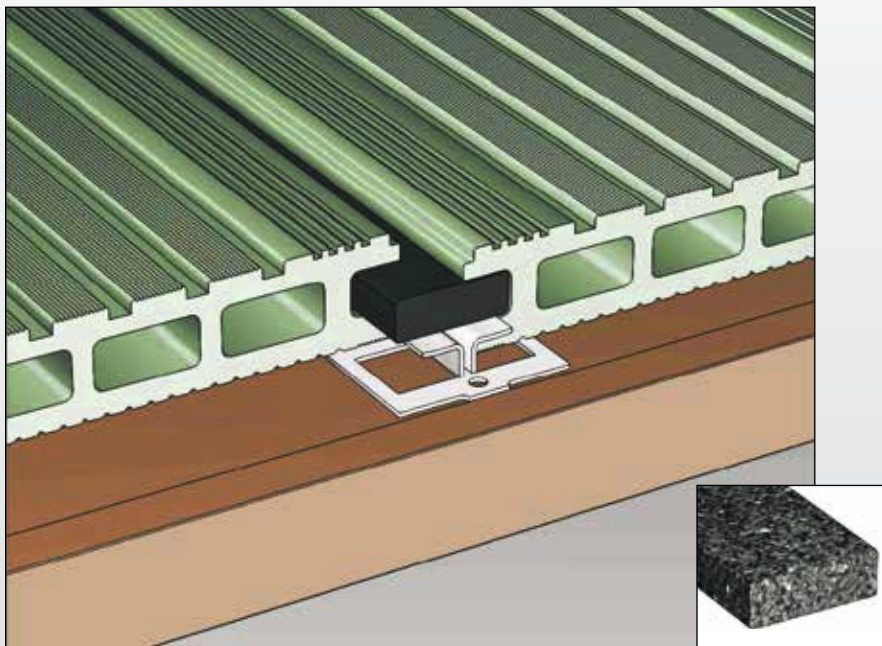

REINÜ-WOOD® Gummifeder

Ist ein rechteckiges Gummiprofil, das passgenau die Nuten zwischen den REINÜ-WOOD® Terrassendielen füllt. Dabei wird die Konstruktion zwar nach unten geschlossen, jedoch bleibt nach oben eine Rille von ca. 6x7 mm.

Vorteile:

- durch die geschlossene Konstruktion können Gegenstände und Schmutz nicht mehr hindurch fallen

Hinweis: Durch den REINÜ-WOOD® Nutgummi und die Gummifeder wird die Terrasse nicht wasserdicht. Es ist auf ausreichende Entwässerung und Unterlüftung von mind. 80 mm der gesamten Terrassenkonstruktion zu achten.

Farbübersicht für Terrassendielen und Sichtschutz



Das REINÜ-WOOD® Sortiment umfasst 10 Grundfarben. Die Terrassendielen und Sichtschutzelemente können sowohl in glatter als auch

in gebürsteter Ausführung gefertigt werden. Ergänzend dazu sind zwei Holzdecore erhältlich, die sich in Natürlichkeit und Eleganz auszeichnen.



Bambus

gebürstet

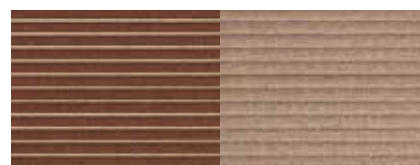

Walnuss

gebürstet

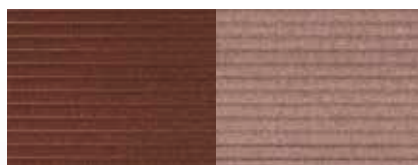

Marone

gebürstet



Mocca

gebürstet

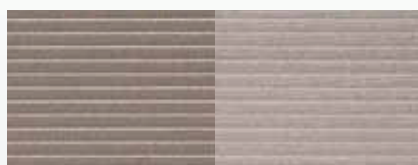

Alpaka

gebürstet



Terrakotta

gebürstet



Tanne

gebürstet

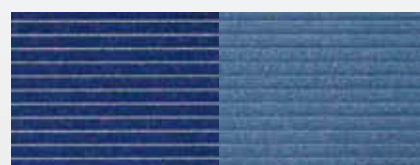

Azur

gebürstet

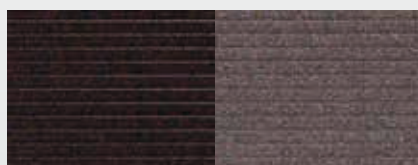

Anthrazit

gebürstet

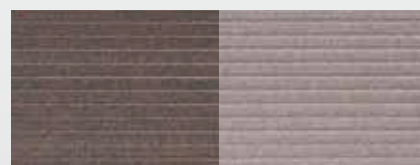

Quarzgrau

gebürstet



Makasser

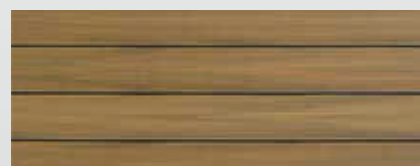

Zypresse

Drucktechnische Gegebenheiten können zu Abweichungen zwischen Darstellungen und Original führen.

...Wohlfühlmomente

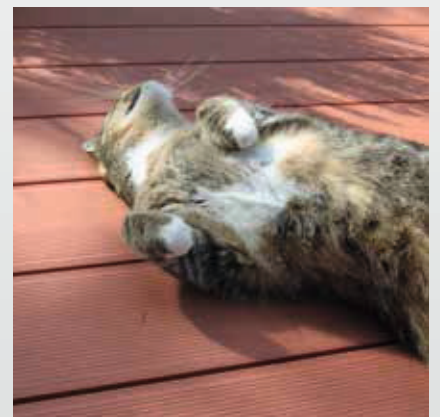
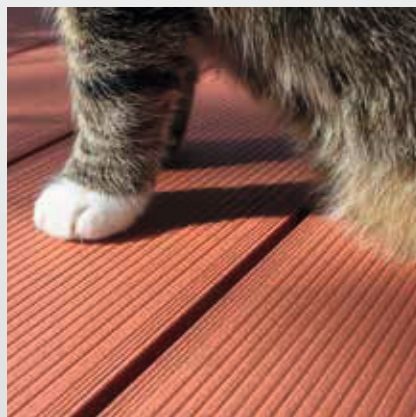
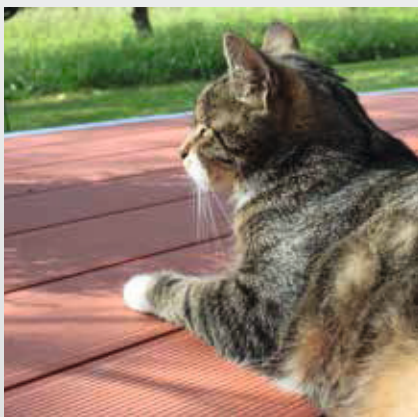

Dieses Beispiel zeigt die REINÜ-WOOD® Terrassendiele **-classic-**, mit feiner Riffelung in der Farbe Terrakotta, gebürstet.

REINÜ-WOOD® Sichtschutz



Der REINÜ-WOOD® Sichtschutz bietet die perfekte Abrundung des Terrassenprojektes. Farblich passend zu den Terrassendielen ergeben sich vielfältige Möglichkeiten zur Gestaltung und Abgrenzung.

Alle Profile, Oberflächen und Farben der Terrassendielen finden auch beim REINÜ-WOOD® Sichtschutz ihre Anwendung. Durch ein individuelles Baukastensystem können die

WPC-Paneele ganz einfach in Höhe und Breite variabel zusammengesteckt werden. In Kombination mit ausgewählten Zierprofilen aus Edelstahl oder Glas ergeben sich zahlreiche Varianten. Zur sicheren Stabilisierung des Sichtschutzelementes werden die einzelnen Paneele durch eine Gummifeder verbunden. Komplettiert wird das System durch eine farblich passende Abdeckleiste als oberer Abschluss.

Montageartikel



REINÜ-WOOD®
Paneel (148 x 25 mm)



Gummifeder
(22 x 10 mm)



Edelstahl-Abdeckkappe
(80 x 80 mm)

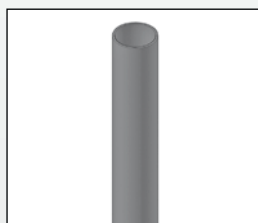

Pfostenbefestigung
Ø 73 mm als Erdanker

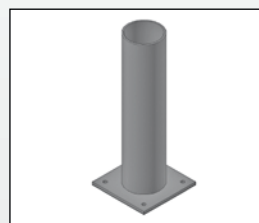

Pfostenbefestigung
Ø 73 mm mit Platte
120 x 120 x 8 mm
zum Aufdübeln

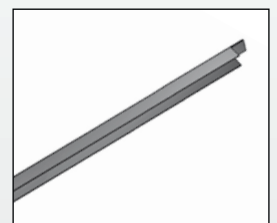

Alu-Abdeckleiste
ausgeklinkt
30 x 30 x 30 x 2 mm
pulverbeschichtet

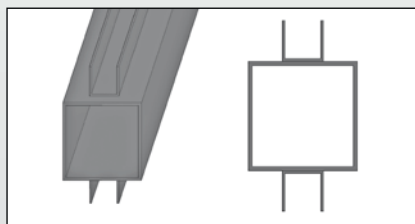

Alu-Pfosten 80 x 80 x 3 mm
mit aufgenietetem U-Profil
30 x 30 x 30 x 2 mm
pulverbeschichtet, Gerade

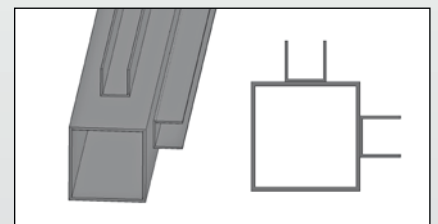

Alu-Pfosten 80 x 80 x 3 mm
mit aufgenietetem U-Profil
30 x 30 x 30 x 2 mm
pulverbeschichtet, Ecke

Individuelle Varianten

Mit dem REINÜ-WOOD® Sichtschutz sind den Ideen keine Grenzen gesetzt.

Alle Profile, Oberflächen und Farben sind auch durch den Einsatz der ver-

schiedenen Acrylglas- oder Edelstahlzierprofile miteinander kombinierbar.



Standard



Acrylglas satiniert (170/330 x 4 mm)

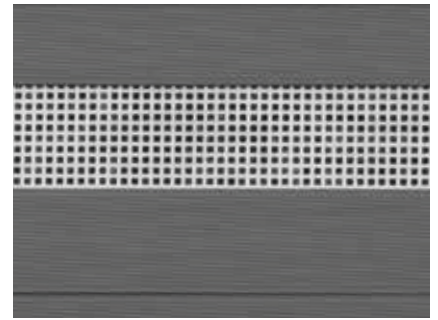

Edelstahl Lochblech (170 x 1 mm)

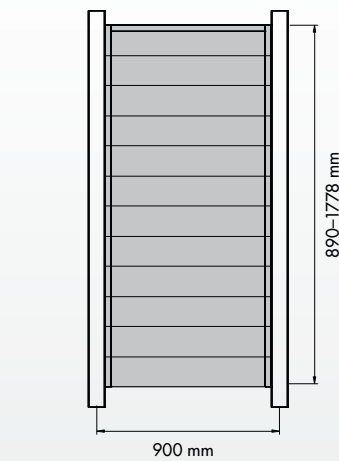
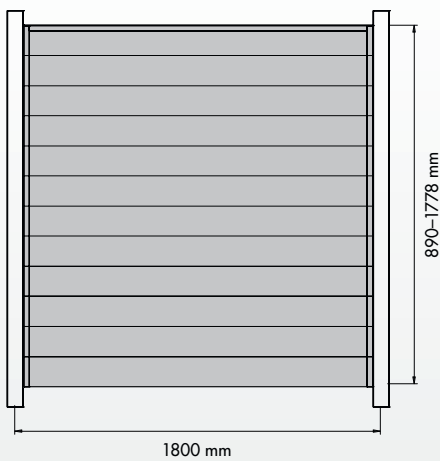

Kombinationsbeispiele (individuell erweiterbar)

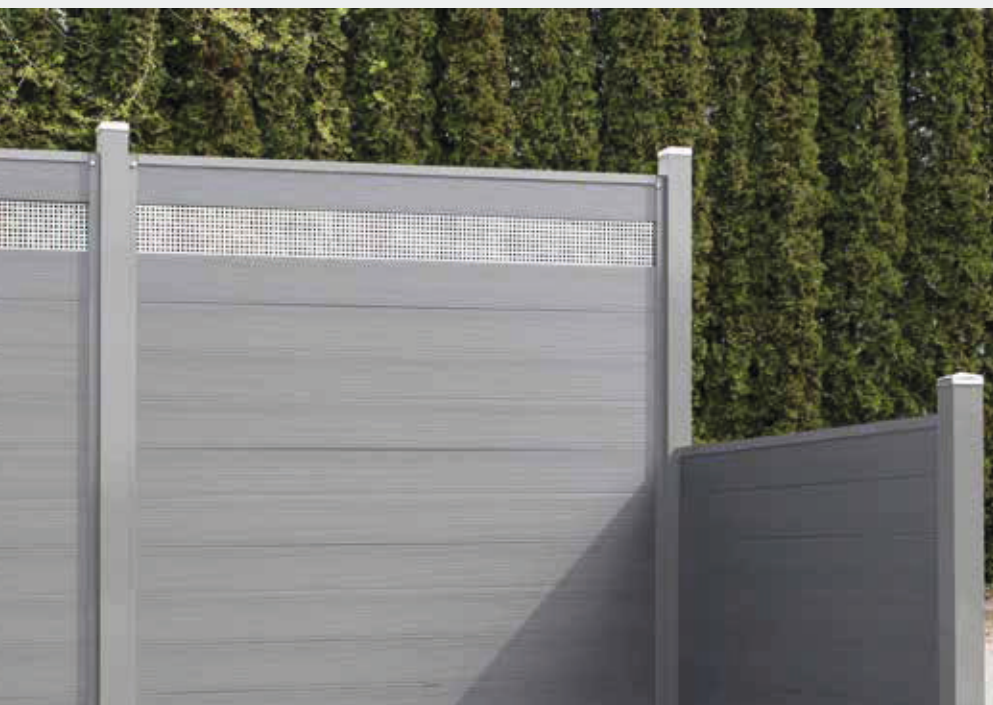
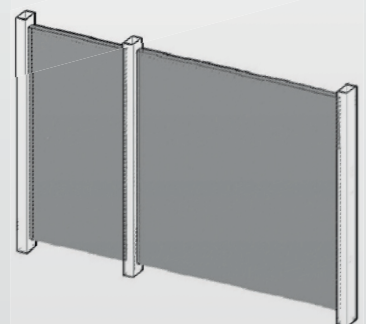
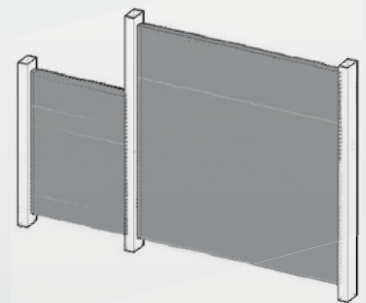
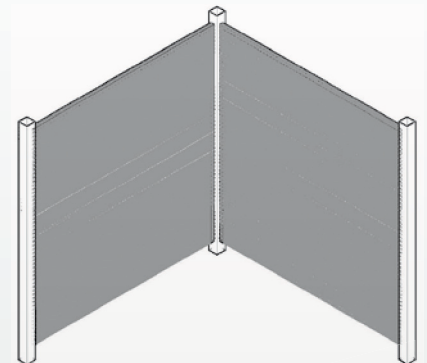

REINÜ-WOOD® Zaunsystem



Das REINÜ-WOOD® Zaunsystem ist die ideale Alternative zum herkömmlichen Holzzaun. Die größten Vorteile gegenüber Holz sind, dass ein Farbanstrich oder zusätzliche Pflege-

maßnahmen nie wieder nötig werden. Einfaches Reinigen mit Wasser reicht völlig aus, um den witterungsbeständigen Zaun über viele Jahre schön zu halten.

Farben



Bambus



Walnuss



Marone



Mocca

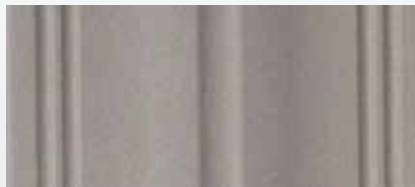

Alpaka

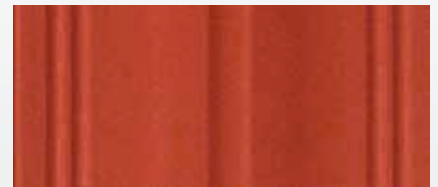

Terrakotta



Tanne



Azur

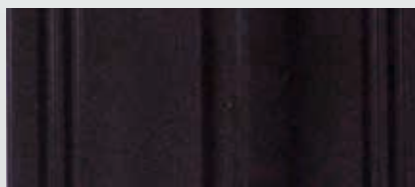

Anthrazit



Quarzgrau

Drucktechnische Gegebenheiten können zu Abweichungen zwischen Darstellungen und Original führen.

Gestaltungsmöglichkeiten

Das REINÜ-WOOD® Zaunsystem lässt der Phantasie alle Freiräume. Durch die Kombination verschiedener Lattenlängen, Farben und dem

dazugehörigen Bausatz sind die Gestaltungsmöglichkeiten enorm. Ob niedrig, hoch, gebogen, als Vorgartenzaun, Grundstücksbegrenzung

oder Balkongeländer – alles ist möglich. Das System ist auch als fertig vormontiertes Festfeld in 2 m Breite und variablen Höhen erhältlich.

Montageartikel



REINÜ-WOOD®
Zaunlatte
(120 x 25 mm)



WPC-Riegel mit
Alu-Einlage verstärkt
(70 x 45 mm)



Alu-Pfosten,
pulverbeschichtet
(80 x 80 x 3 mm)



Kunststoff
Abdeckkappe
(121,5 x 41 mm)



Alu-Winkel,
pulverbeschichtet
(60 x 40 x 4 mm)



Edelstahl
Abdeckkappe
(80 x 80 mm)

Montageprinzip



Ansichten Zaunelemente

Gerade

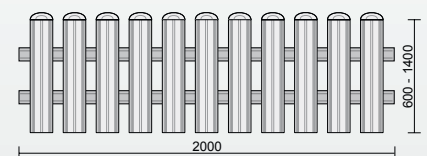

Bogen Unten (konkav)

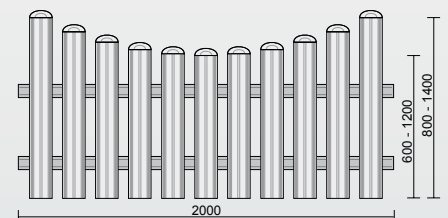

Bogen Oben (konvex)

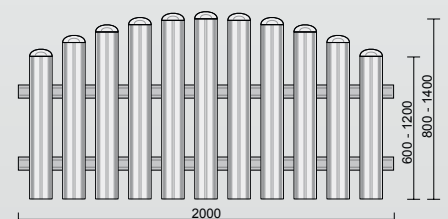

Referenzen



Wandverkleidung



Balkon



Gartenzaun

REINÜ-WOOD® Produkte
zeichnen sich aus durch:

- Langlebigkeit
- hohe Qualität
- ansprechendes Design
- Witterungsbeständigkeit

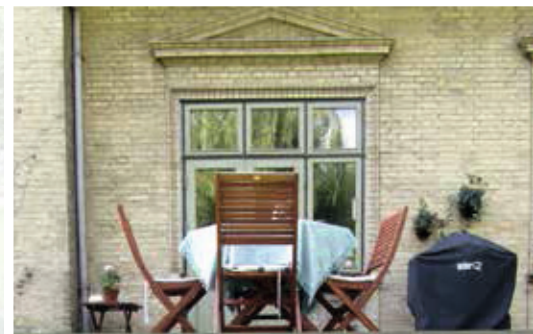

Poolumrandung



Terrasse mit Blumenkasten



Treppe

Ihr kompetenter Fachhändler:

